

November 2024

"Nützliches für den Schützen"	2
Einschieß-Block.....	3
Gewehrhalter	4
Ladehilfe P08	8
SpeedStripes.....	9
Speedboxen.....	12
Speedboxen cal .22 lfB.....	16
Speedboxen cal .38sp .357mag .44mag	22
Speedboxen für Moon-Clips cal. 9mm Luger	36
Boxen zur Speedloader-Aufbewahrung	38
Etais für Wechselsysteme	41
Speedboxen Langwaffenkaliber.....	45
Magazinhalter AR-15	51
Inlays für Waffenkoffer	52
Kundenmeinungen.....	55
Impressum / AGBs / Widerrufsbelehrung.....	56
Bestell-Formular	61

piffalapuff-Produkte erhalten Sie in ebay:



Alternativ in der ebay-Suche eingeben: piffalapuff

oder Sie senden mir Ihre Wünsche per E-Mail

piffalapuff[©]

Nützliches für den Schützen !

"Nützliches für den Schützen"



piffalapuff - erstklassiges Zubehör für

Sportschützen Großkaliber

Sportschützen Kleinkaliber

Sportschützen Long-Range

und natürlich auch für Jäger

Zubehör, das Sie woanders nicht bekommen, und das in Top-Qualität

Alles ab Lager Lieferbar !

E-Block

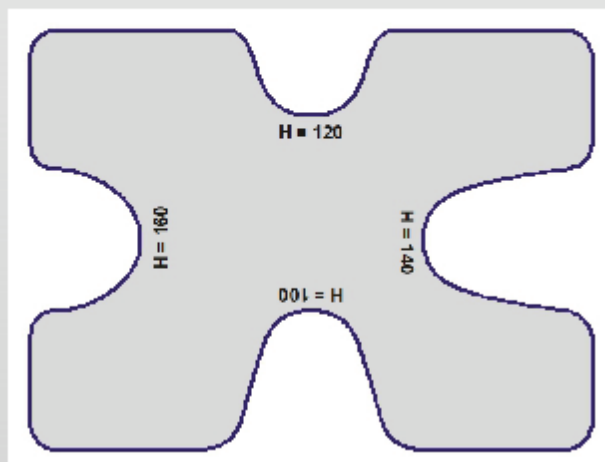

Einschieß-Block ca 20 x 15 x 10 cm
mit vier verschiedenen Auflagehöhen: 10 cm + 12 cm + 14 cm + 16 cm
formstabiler, geschlossenzelliger PE-Schaum
kaum meßbare Feuchtigkeitsaufnahme
Gewicht: unter 100 Gramm

Artikel	Art. Nummer	Preis
Einschieß-Block	E-Block	€ 29,-

Gewehrhalter

Gewehrhalter für den Langwaffenschrank

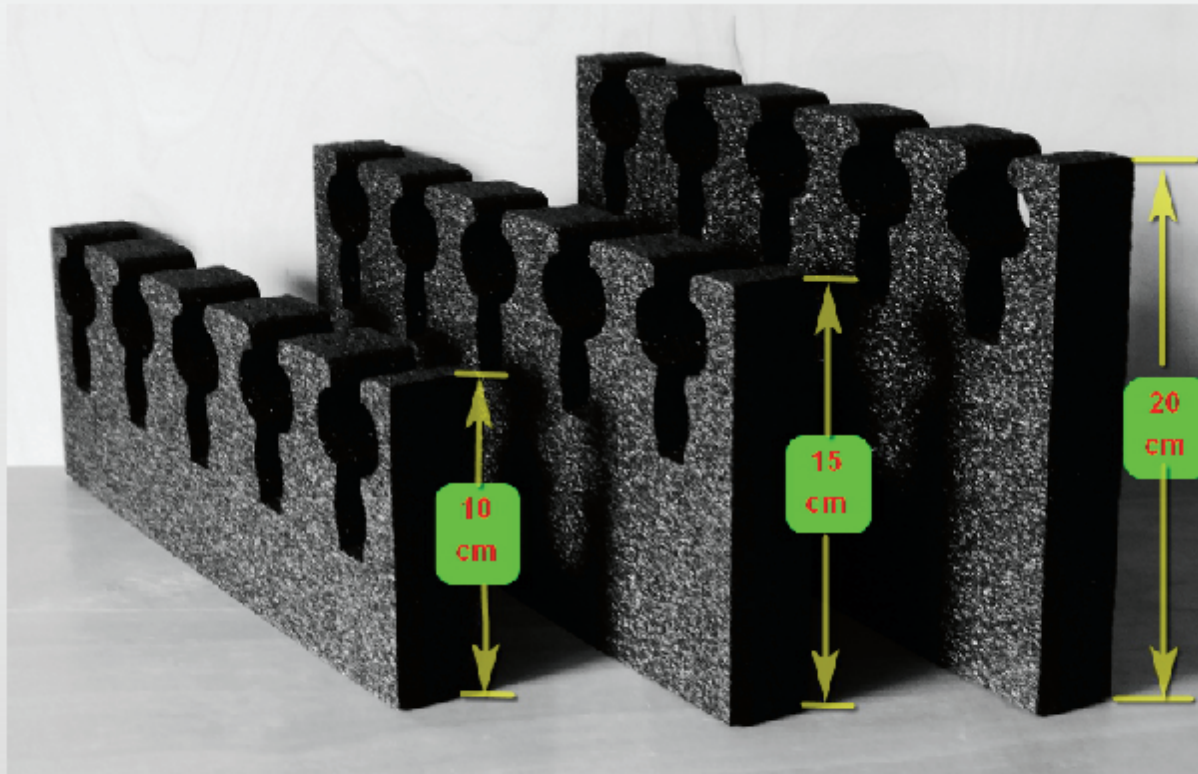

Gewehrhalter aus geschlossenzelligem PE-Schaum
äußerst geringe, im Gegensatz zu anderen Schäumen
kaum meßbare Feuchtigkeitsaufnahme

30 mm dick, sehr stabil, Farbe anthrazit

lieferbar für 3 bis 8 Waffen
in 3 verschiedenen Tiefen: 100 mm + 150 mm + 200 mm
mit Cuttermesser leicht auf Zwischenmaße anpaßbar

Mit diesen Gewehrhaltern haben Sie auch für eine hoch bauende Visierung
ausreichend Distanz zur Schrankrückwand

Selbstklebendes Halteprofil ist ebenfalls ab Lager lieferbar

Gewehrhalter 100 mm tief

Gewehrhalter 100mm tief PE-Schaum 30 mm dick

Artikel	Art. Nummer	ca-Länge mm	Preis
Gewehrhalter 3er	GH3-100	195	€ 15,-
Gewehrhalter 4er	GH4-100	245	€ 18,-
Gewehrhalter 5er	GH5-100	295	€ 21,-
Gewehrhalter 6er	GH6-100	360	€ 24,-
Gewehrhalter 7er	GH7-100	420	€ 27,-
Gewehrhalter 8er	GH8-100	490	€ 30,-

Gewehrhalter 150 mm tief

Gewehrhalter 150mm tief PE-Schaum 30 mm dick

Artikel	Art. Nummer	ca-Länge mm	Preis
Gewehrhalter 3er	GH3-150	195	€ 18,-
Gewehrhalter 4er	GH4-150	245	€ 21,-
Gewehrhalter 5er	GH5-150	295	€ 24,-
Gewehrhalter 6er	GH6-150	360	€ 27,-
Gewehrhalter 7er	GH7-150	420	€ 30,-
Gewehrhalter 8er	GH8-150	490	€ 33,-

Gewehrhalter 200 mm tief

Gewehrhalter 200mm tief PE-Schaum 30 mm dick

Artikel	Art. Nummer	ca-Länge mm	Preis
Gewehrhalter 3er	GH3-200	195	€ 21,-
Gewehrhalter 4er	GH4-200	245	€ 24,-
Gewehrhalter 5er	GH5-200	295	€ 27,-
Gewehrhalter 6er	GH6-200	360	€ 30,-
Gewehrhalter 7er	GH7-200	420	€ 33,-
Gewehrhalter 8er	GH8-200	490	€ 36,-

Halteprofil für Gewehrhalter

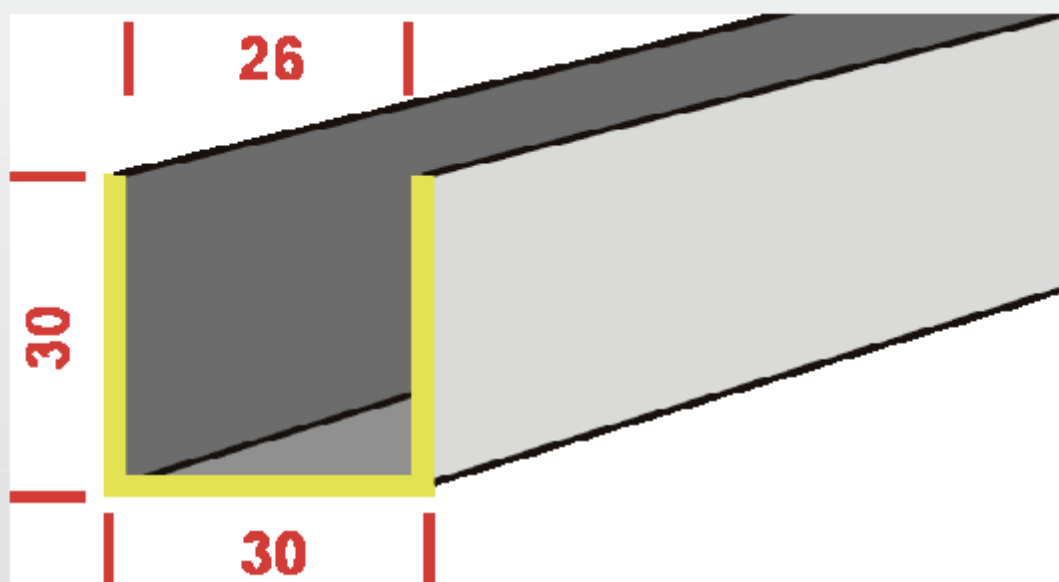

Halteprofil für Gewehrhalter

Aluminium 30 x 30 x 30 x 2 mm

Befestigung: selbstklebend

Artikel		Art. Nummer	Preis
Halteprofil sk	für 3er Halter	HP-3	€ 8,-
Halteprofil sk	für 3er Halter	HP-4	€ 10,-
Halteprofil sk	für 4er Halter	HP-5	€ 12,-
Halteprofil sk	für 6er Halter	HP-6	€ 14,-
Halteprofil sk	für 7er Halter	HP-7	€ 16,-
Halteprofil sk	für 8er Halter	HP-8	€ 18,-
Halteprofil sk	Sondermaße	HP-SA	auf Anfrage

Sonderanfertigungen



Sonderanfertigungen sind ebenfalls machbar.

Hier sehen Sie ein Beispiel für einen 3er Schrank,

bestückt mit einem Zimmerstutzen mit höchst raumgreifendem Schaft links,

mittig einem KK-Repetierer mit Zielfernrohr

und einem Unterhebel-Repetierer rechts

Preis nach Größe und Aufwand, bitte anfragen

Ladehilfe P08

Ladehilfe für die "08"

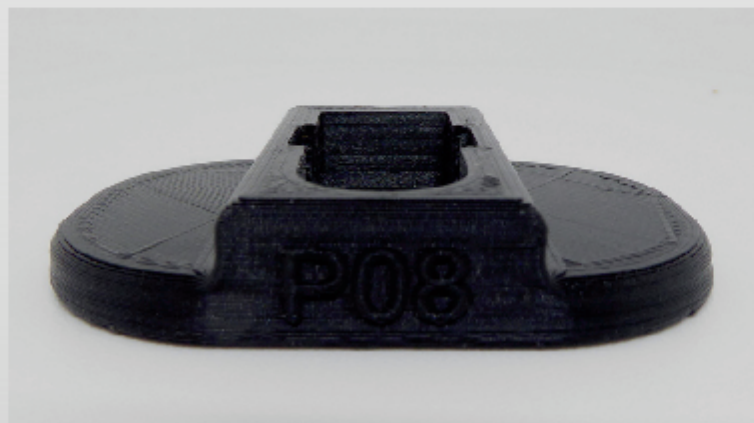

Besser als mit dem Original-Fingerbrecher-Blechkaken geht es mit der piffalapuff-Ladehilfe

Kunststoff schwarz

Artikel	Art. Nummer	Preis per Stück
Ladehilfe 08	LH08	€ 10,-

SpeedStripes

SpeedStripes Schnelladestreifen .38sp .38WC .357mag



SpeedStripes Schnelladestreifen für 6 Patronen cal .38sp .38WC .357mag
für alle Revolver geeignet
und
Staubschutz-Cover, ich nenne es "Portionsbox"

Lieferformen:

5er Pack Stripes plus 1x "Portionsbox" kostenlos

10er Pack Stripes plus 2x "Portionsbox" kostenlos

SpeedStripes Set bestehend aus:

1x Box für 5 Stripes und 10 Reservepatronen

7 Stripes

dazu gibt es 2x "Portionsbox" kostenlos

SpeedStripes Schnelladestreifen, Box und "Portionsbox"



SpeedStripes Schnelladestreifen .38sp .38WC .357mag



SpeedStripes Schnelladestreifen

lieferbar als:

5er Set SS-5 = 5 Stripes, plus 1 Staubschutz-Cover "Portionsbox" kostenlos

10er Set SS-10 = 10 Stripes, plus 2 Staubschutz-Cover "Portionsbox" kostenlos

Stripe Set = 1 Box mit Inlay und 5 Stripes, plus 2 Stripes extra
 (Box: Platz für 5x 6 Patronen plus 10 Reserve = gesamt 40 Patronen)
 zusätzlich: 2 Staubschutz-Cover "Portionsbox" kostenlos

Sofort ab Lager lieferbar

(im Gegensatz zu den chinesischen Anbietern, wo's wochenlang dauert)

Artikelbez.	Art. Nummer	= Stripes	+ "Port.-Box"	+ Box	Preis	
SpeedStripes 5	5er Pack	SS-5	5	1	-	€ 18,-
SpeedStripes 10	10er Pack	SS-10	10	2	-	€ 33,-
SpeedStripes Set	Stripe Set	SS-Set	7	2	1	€ 48,-

Speedbox - Der Speedloader für den Speedloader



Bereiten Sie sich in Ruhe zuhause für den Stand vor !

Das Bestücken des Speedloaders ist schon eine Fummelei,
einfacher und wesentlich schneller geht es mit der Speedbox

Jetzt verfügbar:

8 verschiedene Typen für mehr als 50 verschiedene Revolver-Modelle
in diesen Kalibern: .22lfB .38sp / .38wc / .357mag .44mag

Ab Lager lieferbar

Speedbox - Infos



Box "A"



Box "B"



Box "X"



Box "Z"

Speedbox Version "A" "B" "X" "X+L" "X+L Set" "Z"

Sehr stabile wasserdichte Kunststoffbox,
mit ebenso stabilen Verschlüssen und Scharnieren
(keine primitiven Plastikflaschen die schon bei der elften Betätigung abreißen)

Farbe: schwarz - Inlay in weiß oder schwarz, je nach Verfügbarkeit
PRO-A, PRO-B, PRO-Z zum Verschließen mit Oese für Schloß
PRO-X auf Wunsch mit Verschließmöglichkeit - siehe Seite 34

Version PRO (Speedbox-Patronenboxen):
Präzisions-Inlay für den Profi, CNC-gefräst aus stabilem Hart-PE

Version ECO (Speedloader-Aufbewahrungsboxen):
Inlay aus festem, geschlossenzelligen PE-Schaum

Hier Beispiel-Bilder, weitere Infos finden Sie bei den einzelnen Typen
Die für Sie passende Speedbox finden Sie auf den nächsten Seiten
im Speedbox-Finder und im Revolver-Finder !

Revolver - Finder

Welche Box und welcher Loader zu meinem Revolver?

Die HKS-Loader-Bezeichnung ergibt -an die Speedbox-Bezeichnung angefügt- die Artikelnummer für die Speedbox

Beispiele: PRO-X 22K oder PRO-X+L 29M

HKS - Loader	Kal.	Frame	Modell
22K	.22 lfb	K-frame	S&W 17, 18, 617, K-22 Colt Diamondback DanWesson .22
10A	.38 /.357	K-frame	S&W 10, 12, 13, 14, 15, 19, 64, 65, 66, 67 DanWesson Rossi 351, 851, 951, 971 Taurus 65, 66, 80, 82, 606, 689
27A	.38 /.357	N - Frame	S&W 27, 28 Ruger .357 Redhawk
36A	.38 /.357	J - Frame	S&W 36, 37, 38, 40, 42, 49, 60, 340, 360, 640 Taurus 85, 605, 651, 851
586A	.38 /.357	L - Frame	Ruger GP-100 S&W 586, 686, 581, 681 Korth ab 2016
PYA	.38 /.357		Colt Python Bitte Boxen xxx586A verwenden !
MK3-A	.38 /.357		Colt MK3 + MK5 Ruger Security 6 King Cobra Chiappa Rhino Arminius HW357
29M	.44 mag	N - Frame	Ruger Redhawk/Super Redhawk Korth ab 2016 S&W 29, 629 Taurus 44, 444, 441 DanWesson Colt Anaconda
627	.38 /.357	N - Frame	S&W 327, 627 Korth ab 2019
8-shot			Ruger Redhawk 5051, 5059, 5060, 5065

Speedbox - Finder cal .38/.357 und .44mag

Verwendbare Boxen und Loader (hier die HKS-Bezeichnung)

Patronen: rds=Trommelfüllungen EP=Einzelpatronen ges=gesamt

Kaliber			.38sp	.38sp	.38sp	.38sp	.38sp	.44mag
			.357mag	.38wc	.38wc	.38wc	.38wc	
Frame:			.38wc	.357mag	.357mag	.357mag	.357mag	
			L-Frame	K-Frame	J-Frame	N-Frame	MK3-A	N-Frame
	Seite	Patronen rds/EP/ges						
PRO-B 586A	24	8-3-51	586A					
PRO-X 586A	26	11-12-78	586A					
PRO-X+L 586A	28	10-6-66	586A					
PRO-Z 586A	34	18-8-116	586A					
PRO-B 10A	24	8-3-51		10A				
PRO-X 10A	26	11-4-70		10A				
PRO-X+L 10A	28	10-4-64		10A				
PRO-Z 10A	34	18-8-116		10A				
PRO-B 36A	24	8-11-51			36A			
PRO-X 36A	26	11-10-65			36A			
PRO-X+L 36A	28	10-10-60			36A			
PRO-Z 36A	34	18-10-100			36A			
PRO-B 27A	24	5-21-51				27A		
PRO-X 27A	26	8-13-61				27A		
PRO-X+L 27A	28	7-13-55				27A		
PRO-Z 27A	34	15-8-98				27A		
PRO-B MK3	24	5-14-44					MK3-A	
PRO-X MK3	26	11-4-70					MK3-A	
PRO-X+L MK3	28	10-4-64					MK3-A	
PRO-Z MK3	34	18-8-116					MK3-A	
PRO-B 29M	24	5-12-42						29M
PRO-X 29M	26	8-13-61						29M
PRO-X+L 29M	28	7-13-55						29M
PRO-Z 29M	34	12-12-84						29M

piffalapuff[©]

Nützliches für den Schützen !

Speedboxen cal .22 lfB



Speedbox PRO-A 22K

cal .22 lfb

K-Frame



PRO-A 22K

cal .22 lfb

K-Frame

für: S & W 17 & 18, Colt Diamondback, Dan Wesson 22

Typ: Speedbox PRO 22K

Inlay aus PE-HD, CNC-gefräst, mit Oese für Schloß

8 rds plus 24 Einzelpatronen, gesamt 72 Patronen

Verwendbare Speedloader:

HKS 22K

sowie andere für die genannten Revolver geeignete Loader
(Loader ist NICHT im Lieferumfang)

Abmessungen: Box "A" ca 175 x 115 x 50 mm Gewicht leer: ca 300 g

„ab Lager lieferbar“

Artikel-Gruppe	Frame	Kaliber	Bestückung	Art.-Nummer	Preis
Speedbox PRO	K-Frame	.22 lfb	8-24-72	PRO-A 22K	€ 39,-

Speedbox PRO-X 22K

cal .22 lfB



PRO-X 22K



Speedbox PRO-X 22K



PRO-X 22K

PRO-X+L 22K



PRO-X+L 22K

PRO-X+L 22K Set



PRO-X+L 22K Set

PRO-X 22K cal .22 lfb K-Frame

für: S & W 17 & 18, Colt Diamondback, Dan Wesson 22

15 rds plus 12 Einzelpatronen, gesamt 102 Patronen

Verwendbare Speedloader: HKS 22K

sowie andere für die genannten Revolver geeignete Loader
(Loader ist NICHT im Lieferumfang)

Inlay aus PE-HD, CNC-gefräst - auf Wunsch mit Verschließmöglichkeit - siehe Seite 34

PRO-X+L 22K cal .22 lfb K-Frame ohne Loader
PRO-X+L 22K Set cal .22 lfb K-Frame incl. Loader HKS 22K

PRO-X+L 22K

14 rds plus 12 Einzelpatronen, gesamt 96 Patronen plus Platz für Loader

Verwendbarer Loader: HKS 22K (nicht im Lieferumfang)

PRO-X+L 22K Set

wie PRO-X+L 22K zusätzlich Loader HKS 22K im Lieferumfang inclusive

Abmessungen: Box "X" ca 215 x 136 x 52 mm Gewicht leer: ca 450 g
„ab Lager lieferbar“

Artikel-Gruppe	Frame	Kaliber	Bestückung	Art.-Nummer	Preis
Speedbox PRO	K-Frame	.22 lfb	15-12-102	PRO-X 22K	€ 65,-
Speedbox PRO	K-Frame	.22 lfb	14-12-96	PRO-X+L 22K	€ 65,-
Speedbox PRO	K-Frame	.22 lfb	14-12-96	PRO-X+L 22K Set	€ 89,-

piffalapuff[©]

Nützliches für den Schützen !

Speedbox PRO-Z 22K

cal .22 lfb



Speedbox PRO-Z 22K

cal .22 lfb

K-Frame



PRO-Z 22K

cal .22 lfb

K-Frame

für: S & W 17 & 18, Colt Diamondback, Dan Wesson 22

Typ: Speedbox PRO-Z 22K

Inlay aus PE-HD, CNC-gefräst, mit Oese für Schloß

28 rds plus 20 Einzelpatronen, gesamt 188 Patronen

Verwendbare Speedloader:

HKS 22K

sowie andere für die genannten Revolver geeignete Loader

(Loader ist NICHT im Lieferumfang)

Abmessungen: Box "Z" ca 230 x 185 x 47 mm Gewicht leer: ca 550 g

„ab Lager lieferbar“

Artikel-Gruppe	Frame	Kaliber	Bestückung	Art. Nummer	Preis
Speedbox PRO	K-Frame	.22 lfb	28-20-188	PRO-Z 22K	€ 89,-

piffalapuff[©]

Nützliches für den Schützen !

Speedboxen cal .38sp .357mag .44mag

Speedbox PRO-B xxx Bestückung



PRO-B 10A



PRO-B 27A



PRO-B 36A



PRO-B 586A



PRO-B MK3



PRO-B 29M

Speedbox PRO-B xxx cal .38sp .38WC .357mag .44mag



Speedbox PRO-B xxx

Kaliber: .38sp .357mag .38WC oder .44mag

passend für:

Siehe Revolver-Finder / Speedbox-Finder auf Seite 16 & 17 und ersetzen Sie "xxx" durch die für Ihren Revolver passende HKS-Nr.

Für den professionellen Schützen

Inlay aus PE-HD, CNC-gefräst, mit Oese für Schloß

Verwendbare Speedloader:

Jeweiliger HKS-Loader, siehe Revolver-Finder bzw Speedbox-Finder (Loader ist NICHT im Lieferumfang)

Bestückung siehe Tabelle (rounds - Einzelpatronen - gesamt)

Abmessungen: Größe "B" ca 195 x 120 x 55 mm Gewicht leer: ca 350 g

„ab Lager lieferbar“

Artikel-Gruppe	Frame	Kaliber			Bestückung	Artikel-Nr.	Preis
Speedbox PRO	K-Frame	.38sp	.357mag	.38WC	8-3-51	PRO-B 10A	€ 45,-
Speedbox PRO	N-Frame	.38sp	.357mag	.38WC	5-21-51	PRO-B 27A	€ 45,-
Speedbox PRO	J-Frame	.38sp	.357mag	.38WC	8-11-51	PRO-B 36A	€ 45,-
Speedbox PRO	L-Frame	.38sp	.357mag	.38WC	8-3-51	PRO-B 586A	€ 45,-
Speedbox PRO	MK3-A	.38sp	.357mag	.38WC	8-3-51	PRO-B MK3	€ 45,-
Speedbox PRO	N-Frame		.44mag		5-12-42	PRO-B 29M	€ 45,-

Speedbox PRO-X xxx Bestückung



PRO-X 10A



PRO-X 27A



PRO-X 36A



PRO-X 586A



PRO-X MK3



PRO-X 29M

Speedbox PRO-X xxx cal .38sp .38WC .357mag .44mag



Speedbox PRO-X xxx

Kaliber: .38sp .357mag .38WC oder .44mag
passend für:

Siehe Revolver-Finder / Speedbox-Finder auf Seite 16 & 17 und
ersetzen Sie "xxx" durch die für Ihren Revolver passende HKS-Nr.

Für den professionellen Schützen, Inlay aus PE-HD, CNC-gefräst
auf Wunsch mit Verschießmöglichkeit - siehe Seite 34

Verwendbare Speedloader:

Jeweiliger HKS-Loader, siehe Revolver-Finder bzw Speedbox-Finder
(Loader ist NICHT im Lieferumfang)

Bestückung siehe Tabelle (rounds - Einzelpatronen - gesamt)

Abmessungen: Größe "X" ca 210 x 130 x 55 mm Gewicht leer: ca 450 g
„ab Lager lieferbar“

Artikel-Gruppe	Frame	Kaliber			Bestückung	Artikel-Nr.	Preis
Speedbox PRO	K-Frame	.38sp	.357mag	.38WC	11-4-70	PRO-X 10A	€ 65,-
Speedbox PRO	N-Frame	.38sp	.357mag	.38WC	8-13-61	PRO-X 27A	€ 65,-
Speedbox PRO	J-Frame	.38sp	.357mag	.38WC	11-10-65	PRO-X 36A	€ 65,-
Speedbox PRO	L-Frame	.38sp	.357mag	.38WC	11-12-78	PRO-X 586A	€ 65,-
Speedbox PRO	MK3-A	.38sp	.357mag	.38WC	11-4-70	PRO-X MK3	€ 65,-
Speedbox PRO	N-Frame		.44mag		8-13-61	PRO-X 29M	€ 65,-

Speedbox PRO-X+L xxx Bestückung



PRO-X+L 10A



PRO-X+L 27A



PRO-X+L 36A Set



PRO-X+L 586A



PRO-X+L MK3



PRO-X+L 29M

Speedbox PRO-X+L xxx cal .38sp .38WC .357mag .44mag



Speedbox PRO-X+L xxx

Kaliber: .38sp .357mag .38WC oder .44mag
passend für:

Siehe Revolver-Finder / Speedbox-Finder auf Seite 16 & 17 und
ersetzen Sie "xxx" durch die für Ihren Revolver passende HKS-Nr.

Für den professionellen Schützen, Inlay aus PE-HD, CNC-gefräst
auf Wunsch mit Verschießmöglichkeit - siehe Seite 34

Verwendbare Speedloader:

Jeweiliger HKS-Loader, siehe Revolver-Finder bzw Speedbox-Finder
(Loader ist NICHT im Lieferumfang)

Speedbox PRO-X+L xxx Set incl. Loader

Bestückung siehe Tabelle (rounds - Einzelpatronen - gesamt)

Abmessungen: Größe "X" ca 210 x 130 x 55 mm Gewicht leer: ca 450 g
„ab Lager lieferbar“

Artikel-Gruppe	Frame	Kaliber	Bestückung	Artikel-Nr.	Preis	Artikel-Nr.	Preis
Speedbox PRO-X	K-Frame	.38sp .357mag .38WC	10-4-64	PRO-X+L 10A	65,-	PRO-X+L 10A Set	€ 89,-
Speedbox PRO-X	N-Frame	.38sp .357mag .38WC	7-12-54	PRO-X+L 27A	65,-	PRO-X+L 27A Set	€ 89,-
Speedbox PRO-X	J-Frame	.38sp .357mag .38WC	10-10-60	PRO-X+L 36A	65,-	PRO-X+L 36A Set	€ 89,-
Speedbox PRO-X	L-Frame	.38sp .357mag .38WC	10-12-72	PRO-X+L 586A	65,-	PRO-X+L 586A Set	€ 89,-
Speedbox PRO-X	MK3-A	.38sp .357mag .38WC	10-4-64	PRO-X+L MK3	65,-	PRO-X+L MK3 Set	€ 89,-
Speedbox PRO-X	N-Frame	.44mag	7-13-55	PRO-X+L 29M	65,-	PRO-X+L 29M Set	€ 89,-

Speedbox PRO-X+L Comp II Bestückung



PRO-X Comp II



PRO-X Comp II-2



links: PRO-X+L Comp II

rechts: PRO-X+L Comp II-2

Speedbox PRO-X+L Comp II und Comp II-2 cal .38sp .357mag



Safariland Comp-II

Speedbox PRO-X+L Comp II + PRO-X+L Comp II-2

Kaliber: .38sp .357mag

passend für: L-Frame Ruger GP-100 S&W 586, 686, 581, 681 Colt Python

Für den professionellen Schützen, Inlay aus PE-HD, CNC-gefräst auf Wunsch mit Verschleißmöglichkeit - siehe Seite 34

Für 1 oder 2 Speedloader "Safariland Comp II"
HKS-586 und PY-A ebenfalls verwendbar, sitzen etwas lockerer (Loader NICHT im Lieferumfang)

Bestückung (rounds - Einzelpatronen - gesamt)

PRO-X+L L-Frame Comp II 10 - 12 - 72

PRO-X+L L-Frame Comp II-2 9 - 12 - 66

Abmessungen: Größe "X" ca 210 x 130 x 55 mm Gewicht leer: ca 450 g

„ab Lager lieferbar“

Artikel-Gruppe	Frame	Kaliber	Bestückung	Artikel-Nr.	Preis
Speedbox PRO	L-Frame	.38sp .357mag	10-12-72 +1xLoader-Fach	PRO-X+L Comp II	€ 65,-
Speedbox PRO	L-Frame	.38sp .357mag	9-12-66 +2xLoader-Fach	PRO-X+L Comp II-2	€ 65,-

Speedbox PRO-Z xxx Bestückung



PRO-Z 10A



PRO-Z 27A



PRO-Z 36A



PRO-Z 586A



PRO-Z MK3



PRO-Z 29M

Speedbox PRO-Z xxx cal .38sp .38WC .357mag .44mag



Speedbox PRO-Z xxx

Kaliber: .38sp .357mag .38WC oder .44mag

passend für:

Siehe Revolver-Finder / Speedbox-Finder auf Seite 14 & 15 und ersetzen Sie "xxx" durch die für Ihren Revolver passende HKS-Nr.

Für den professionellen Schützen

Inlay aus PE-HD, CNC-gefräst, mit Oese für Schloß

Verwendbare Speedloader:

Jeweiliger HKS-Loader, siehe Revolver-Finder bzw Speedbox-Finder (Loader ist NICHT im Lieferumfang)

Bestückung siehe Tabelle (rounds - Einzelpatronen - gesamt)

Abmessungen: Größe "Z" ca. 230 x 175 x 53 mm Gewicht leer: ca 550 g

„ab Lager lieferbar“

Artikel-Gruppe	Frame	Kaliber	Bestückung	Artikel-Nr.	Preis
Speedbox PRO	K-Frame	.38sp .357mag .38WC	18-8-116	PRO-Z 10A	€ 89,-
Speedbox PRO	N-Frame	.38sp .357mag .38WC	15-8-98	PRO-Z 27A	€ 89,-
Speedbox PRO	J-Frame	.38sp .357mag .38WC	18-10-100	PRO-Z 36A	€ 89,-
Speedbox PRO	L-Frame	.38sp .357mag .38WC	18-12-120	PRO-Z 586A	€ 89,-
Speedbox PRO	MK3-A	.38sp .357mag .38WC	18-8-116	PRO-Z MK3	€ 89,-
Speedbox PRO	N-Frame	.44mag	12-12-84	PRO-Z 29M	€ 89,-

Speedbox PRO-X / PRO-X+L / PRO-Z 8-shot Bestückung

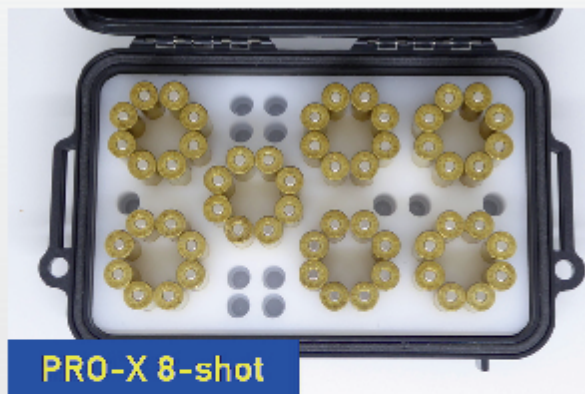

PRO-X 8-shot



PRO-X+L 8-shot



PRO-Z 8-shot



Speedbox PRO-X PRO-X+L PRO-Z 8-shot cal .38sp .357mag



Speedbox PRO-X PRO-X+L PRO-Z 8-shot

Kaliber:.38sp .357mag

passend für:

Smith & Wesson – 327, 627, & R8

Ruger Redhawk – 5065, 5051, 5059, 5060

KORTH Revolver cal .357 Magnum / cal. .38 special ab 2019

Für den professionellen Schützen, Inlay aus PE-HD, CNC-gefräst
auf Wunsch mit Verschießmöglichkeit - siehe Seite 34

Bestückung (rounds - Einzelpatronen - gesamt)

PRO-X 7 - 12 - 68

PRO-X+L 6 - 12 - 60 (Loader nicht im Lieferumfang)

PRO-Z 11 - 12 - 100

Abmessungen:

Größe "X" ca 210 x 130 x 55 mm Gewicht leer: ca 450 g

Größe "Z" ca 230 x 175 x 55 mm Gewicht leer: ca 550 g

„ab Lager lieferbar“

Artikel-Gruppe	Frame	Kaliber	Bestückung	Artikel-Nr.	Preis
Speedbox PRO	8-shot	.38sp .357mag	7-12-68	PRO-X 8-shot	€ 65,-
Speedbox PRO	8-shot	.38sp .357mag	6-12-60	PRO-X+L 8-shot	€ 65,-
Speedbox PRO	8-shot	.38sp .357mag	11-12-100	PRO-Z 8-shot	€ 89,-

Option "Schloß" für Speedboxen PRO-X



PRO-X mit Schloß



PRO-X mit Schloß

Zusatzoption zum Absperren für Speedbox PRO-X
wahlweise für Rechts- oder Linkshänder (Abb. = rechts)

Der Preis der Option Schloß beinhaltet Verschlusöse sowie ein Langbügel-Schloß
Burg Wächter "Alutitan" 770 20 mit 20mm Bügelweite und 2 Schlüsseln

Achtung: Preis nur gültig in Verbindung mit Speedbox PRO-X

Artikel		Art. Nummer	Preis
Option "Schloß"	incl. Burg-Wächter Langbügel-Schloß	PRO-X-S rechts	€ 5,-
Option "Schloß"	incl. Burg-Wächter Langbügel-Schloß	PRO-X-S links	€ 5,-

Schlösser



Schlösser für Waffen- und Munitionsbehältnisse

Kleinstausführung, ca 20mm Bügelweite

S-MS Messing mit 3 Schlüsseln

S-BW Burg-Wächter Alutitan

S-KS Kunststoff, Wunschfarbe möglich wenn am Lager

Artikelgruppe	Artikel	Art. Nummer	Preis
Schlösser	Schloß Messing	S-MS	€ 2,50
Schlösser	Schloß Alutitan Langbügel	S-BW	€ 7,50
Schlösser	Schloß Kunststoff	S-KS	€ 2,50

Speedboxen für Moon-Clips cal. 9mm Luger

Speedbox PRO-K 929 Moon cal. 9 Luger

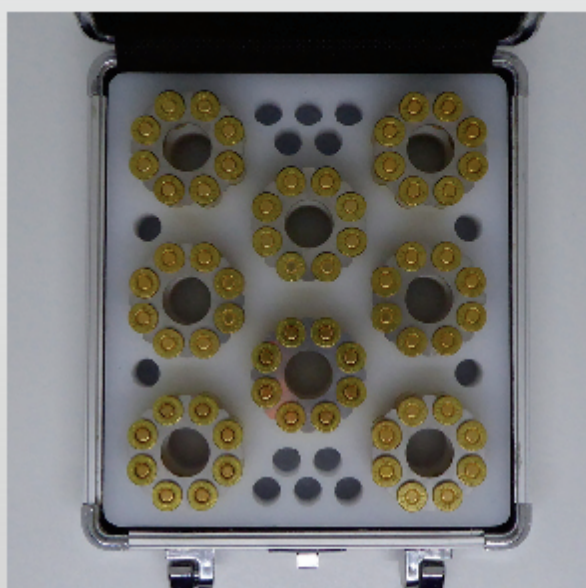

PRO-K 929 Moon für S & W Revolver 929 in 9mm Luger

Im edlen Alu-Kofferl, hält 8 - 14 - 78 Patronen

Maße: ca 195 x 155 x 45 mm - Leergewicht ca 450g

Ab Lager lieferbar

Bitte beachten: Keine Verschußoesen, NICHT für .38/.357 !

Speedbox PRO-K PRO-M PRO-L für Moon-Clips cal 9 mm Luger



PRO-M 929 "Moon"

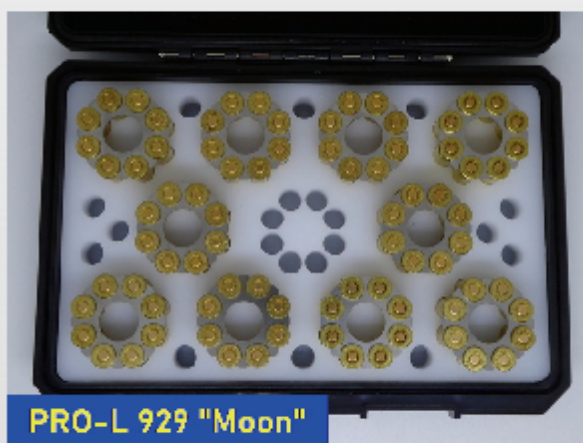

PRO-L 929 "Moon"

Speedbox PRO-K "Das Köfferl" (siehe vorige Seite)

Speedbox PRO-M Größe ca 205 x 135 x 40 mm - Leergewicht ca 440g

Speedbox PRO-L Größe ca 230 x 160 x 45 mm - Leergewicht ca 570g

für S & W Revolver 929 in 9mm Luger

PRO-M und PRO-L mit Oese für Schloß

Ab Lager lieferbar

Artikelgruppe	Frame	Kaliber	Bestückung	Artikel-Nr.	Preis
Speedbox Moon	N	9 Luger	8-14-78	PRO-K 929 Moon	€ 65,-
Speedbox Moon	N	9 Luger	8-14-78	PRO-M 929 Moon	€ 65,-
Speedbox Moon	N	9 Luger	11-12-100	PRO-L 929 Moon	€ 89,-

Boxen zur Speedloader-Aufbewahrung

Speedbox ECO-5xL



Speedbox ECO-5xL

zur Aufbewahrung von 5 Speedloadern, passend für folgende HKS-Loader:

586A PY-A 10A MK3-A

36A paßt auch, sitzt aber etwas lockerer

Ohne Loader

Abmessungen: ca 175 x 110 x 48 mm

„ab Lager lieferbar“

Artikel	für Loader	Art. Nummer	Preis
Speedbox ECO	HKS 586A + PY-A	ECO-5xL	€ 29,-

Speedbox ECO-8xL



Speedbox ECO-8xL

zur Aufbewahrung von 8 Speedloadern, passend für folgende HKS-Loader:

586A PY-A 10A MK3-A

36A paßt auch, sitzt aber etwas lockerer

Ohne Loader

Abmessungen: ca 190 x 115 x 52 mm

„ab Lager lieferbar“

Artikel	für Loader	Art. Nummer	Preis
Speedbox ECO	HKS 586A + PY-A	ECO-8xL	€ 36,-

Speedbox ECO-5xJet



Speedbox ECO-5xJet

zur Aufbewahrung von 5 Seidler Jetloadern "L"
(Nicht für Safariland Comp III)

Ohne Loader

Abmessungen: ca 160 x 110 x 75 mm

„ab Lager lieferbar“

Artikel	für Loader	Art. Nummer	Preis
Speedbox ECO	Seidler Jet-Loader "L"	ECO-5xJet	€ 38,-

WS-Etui ECO Etui für WS-Aufbewahrung / Transport



Außenmaterial Kunststoff elastisch, Inlay stabiler PE-Schaum

Größe außen ca. 340 x 80 x 50 mm
 max Größe WS-Fach L 290 x B 45 x T 22 mm (2x 11 mm)

hier abgebildet mit einem 1911er System

Anfertigung erfolgt auftragsbezogen, bitte gewünschtes Maß angeben
 Lieferzeit ca eine Woche plus Versandweg

Artikelgruppe	Ausführung	Ihr Maß WS-Fach	Maß WS-Fach maximal	Art. Nummer	Preis
WS-Etui	ECO	bitte angeben	290 x 45 x 22 mm	WS-ECO	€ 39,-

WS-Etui PRO Etui für WS-Aufbewahrung / Transport



Außenmaterial EVA-Gewebe schwarz, mit Henkel, Reißverschluß mit 2 Schiebern
Inlay stabiler PE-Schaum und Noppenschaum

Größe außen ca. 350 x 85 x 70 mm
max Größe WS-Fach L 310 x B 50 x T 16 mm im Unterteil
maximale WS-Dicke 35 mm (wird vom Noppenschaum im Oberteil ausgeglichen)

hier abgebildet mit einem 1911er System

Anfertigung erfolgt auftragsbezogen, bitte Wunschmaß angeben

Lieferzeit ca eine Woche plus Versandweg

Artikelgruppe	Ausführung	Ihr Maß WS-Fach	Maß WS-Fach maximal	Art. Nummer	Preis
WS-Etui	PRO	bitte angeben	310 x 50 x 22 mm	WS-PRO	€ 49,-

WS-Etui PRO compact Etui für WS-Aufbewahrung / Transport



Außenmaterial EVA-Gewebe schwarz, mit Henkel, Reißverschluß mit 2 Schiebern
 Inlay stabiler PE-Schaum und Noppenschaum
 Größe außen ca. 275 x 95 x 70 mm
 max Größe WS-Fach L 220 x B 50 x T 25 mm im Unterteil
 maximale WS-Dicke 35 mm (wird vom Noppenschaum im Oberteil ausgeglichen)

Anfertigung erfolgt auftragsbezogen, bitte Wunschmaß angeben
 Lieferzeit ca eine Woche plus Versandweg

Artikelgruppe	Ausführung	Ihr Maß WS-Fach	Maß WS-Fach maximal	Art. Nummer	Preis
WS-Etui	PRO compact	bitte angeben	220 x 50 x 25 mm	WS-PRO compact	€ 45,-

WS-Etui PRO Xtra Etui für WS-Aufbewahrung / Transport



Außenmaterial EVA-Gewebe schwarz, mit Henkel, Reißverschluß mit 2 Schiebern
Inlay stabiler PE-Schaum

Größe außen ca. 325 x 220 x 65 mm
max Größe WS-Fach L 260 x B 160 x T 30
maximale WS-Dicke 30 mm

Preis ist Grundpreis mit je einem Fach für Wechselsystem und Magazin
für weitere Ausarbeitung bitte anfragen

Anfertigung erfolgt auftragsbezogen, Lieferzeit ca 1 bis 2 Wochen plus Versandweg

Artikelgruppe	Ausführung	Maße Fächer	maximale Fachgröße	Art. Nummer	Grundpreis
WS-Etui	PRO Xtra	bitte angeben	260 x 160 x 30 mm	WS-PRO Xtra	€ 65,-

Speedboxen Langwaffenkaliber

Beispiele



Box K1

cal .223



Patronenbox K1 für Kaliber .223 (auch für Kal .222 geeignet)
Platz für 104 Patronen

Inlay aus stabilem, geschlossenzelligem Schaum

Die Patronen können durch die spezielle Ausformung der Kammern wahlweise
in beiden Richtungen eingesetzt werden (natürlich in allen Kammern)

Außenmaße: 225 x 180 x 95 mm Nutzbare Innenhöhe: 75 mm

Ab Lager lieferbar, andere Kaliber auf Anfrage

Artikel	Kaliber	Art. Nummer	Preis
Patronenbox K1	.223	K1-223	€ 85,-

Box K1

cal .308



Patronenbox für Kaliber .308
Platz für 70 Patronen

Inlay aus stabilem, geschlossenzelligem Schaum

Außenmaße: 225 x 180 x 95 mm Nutzbare Innenhöhe: 75 mm

Ab Lager lieferbar

Die Box K1 kann auch für andere Kaliber gefertigt werden.

Artikel	Kaliber	Art. Nummer	Preis
Patronenbox K1	.308	K1 -308	€ 79,-

Box K2

Kaliber nach Bestellung



Patronenbox - bestellbar für Kaliber bis 70 mm Patronenlänge

z.B.

.308,

30-30

444 Marlin

45 Blaser

6 mm Creedmoor

6,5 Creedmoor

Maße außen: 230 x 175 x 95 mm

Innenhöhe:

Unterteil 65 mm, Oberteil 18 mm, gesamt nutzbar 83 mm

Inlay aus stabilem, geschlossenzelligem Schaum

Fertigung erfolgt auftragsbezogen mit Lieferzeit

Für Liefermöglichkeit bitte mit gewünschtem Kaliber anfragen

Artikel	Kaliber	Patronenlänge max.	Artikel-Nr.	Preis
Patronenbox	nach Wahl	70 mm	Box K2	€ 115,-

Box K3

Kaliber nach Bestellung



Patronenbox - bestellbar für Kaliber bis 100 mm Patronenlänge

z.B.

30-06

300 Norma mag

338 Lapua mag

338 Norma mag

404 Jeffery

450 Rigby

Maße außen: 280 x 240 x 130 mm

Innenhöhe:

Unterteil 90 mm, Oberteil 25 mm, gesamt nutzbar 115 mm

Inlay aus stabilem, geschlossenzelligem Schaum

Fertigung erfolgt auftragsbezogen mit Lieferzeit

Für Liefermöglichkeit bitte mit gewünschtem Kaliber anfragen

Artikel	Kaliber	Patronenlänge max.	Artikel-Nr.	Preis
Patronenbox	nach Wahl	100 mm	Box K3	€ 125,-

Box 12 Kaliber 12 (bis 12/76)



Die Patronenbox für Kaliber 12 (bis 12/76)

Platz für 51 Schrotpatronen

Inlay aus geschlossenzelligem PE-Schaum
mit äusserst geringer, kaum meßbarer Feuchtigkeitsaufnahme,
daher auch für längeren Verbleib der Patronen in der Box geeignet

Ohne Munition, ohne Schloß
Gewicht leer ca 400g
Innenhöhe 75 mm

Ab Lager lieferbar, andere Kaliber werden auf Bestellung gefertigt

Artikel	Art. Nummer	Preis
Patronenbox Kaliber 12	Box 12	€ 69,-

Magazinhalter AR-15



Magazinhalter AR-15 für 6 Magazine

zum Anschrauben mit Schrauben und Dübel

oder

magnetisch, mit 4 äußerst kräftigen Neodym-Magneten 32 mm hält 6 gefüllte Magazine !

Artikel	Art. Nummer	Preis
AR-15 Magazinhalter	AR15	€ 19,-
AR-15 Magazinhalter magnetisch	AR15 mag	€ 29,-

Inlays für Waffenkoffer

Custom - Inlays

Waffenkoffer-Inlays exakt nach Kundenwaffe *



Inlays für Ihren Waffenkoffer
auf CNC-Maschine nach Ihren Waffen und Wünschen gefertigt

Material:
Sehr stabiler geschlossenzelliger PE-Schaum

Für Preisinformation bitte mit Bestückungswunsch anfragen !

Waffenkoffer-Inlays exakt nach Kundenwaffe **



Waffenkoffer-Inlays exakt nach Kundenwaffe ***

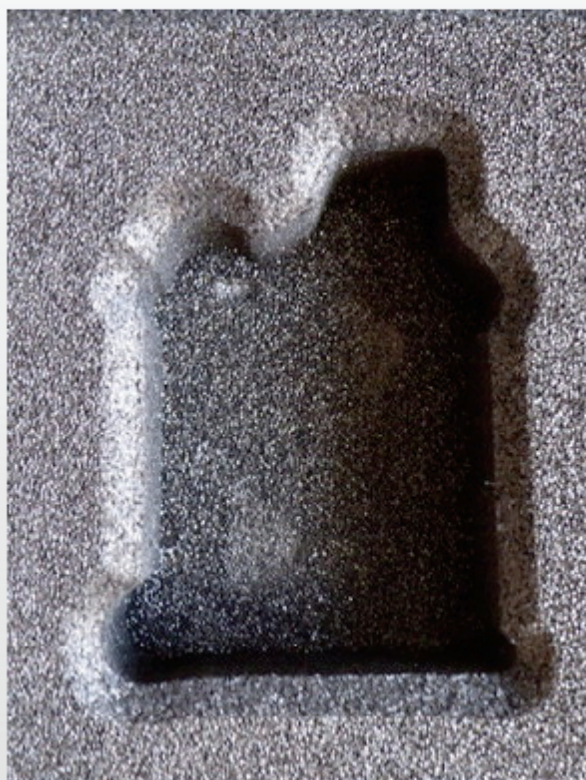



Kundenmeinungen

Wie urteilen meine Kunden ?

Extra auf mich zugeschnittene Ware. Toller Emailkontakt. Schnelle Lieferung. Passt alles ganz genau. SUPER. Und immer wieder!

Alles perfekt! Super freundlicher Kontakt, Versandkosten sind für 2 Artikel auch nur ein Mal angefallen, schneller Versand, 100% Empfehlung! :)

Topp, absolut funktionell und auch Konkurrenzlos.
Funktioniert mit Wadcutter und normal Geschossen mit dem Safariland Speedloader super.

Wirklich super netter Kontakt, ganz tolle Ware und schneller Versand, jederzeit gerne wieder !

Passt super für .44 Mag oder SP zusammen mit dem 6 eckigen Loader von Pachmayr
Exzellente Verarbeitungsqualität

TOP!!! uneingeschränkt zu empfehlen. Super Service!!! vielen Dank

Mega gear! Fabulous eBayer 100% reliable & recommended Always happy too.
AAAAA++++++
Schneller Versand. Netter Verkäufer und spitzen Artikel!

Perfekter Verkäufer, netter Kontakt. Ware war wie beschrieben und Versand war auch sehr schnell. Gerne wieder...

Sehr schnelle Lieferung, sehr gut verpackt. Ware wie beschrieben... prima!!!

Ich habe mir eine Sonderanfertigung bestellt und bin total begeistert.
Vielen Dank für eine hervorragende Arbeit!

Jawoll, alles bestens. :)



Nützliches für den Schützen !

Impressum / AGBs / Widerrufsbelehrung

piffalapuff - Nützliches für den Schützen

Inh. Werner Schatz
Hornstrasse 15 - 80797 München
USt-ID DE337772810
Tel: +49 89 3000 2434
Fax: +49 89 3000 2435
mobil +49 162 844 59 53 (bevorzugt)
email peng@piffalapuff.com
Web www.piffalapuff.com
eBay & eGun Verkäufername: piffalapuff

Rücksendeanschrift:
piffalapuff
Kanalweg 7
85778 Haimhausen, OT Inhausermoos

Bankverbindungen:
Hausbank München
IBAN DE 0970 0901 0000 0120 3754
BIC GENODEF1M04

Paypal www.paypal.me/piffalapuff

Die genannten Preise sind Endpreise zzgl. Versandkosten
Der Rechnungsbetrag enthält gem. § 19 UstG keine MWSt

Versandkosten innerhalb DE: Pro Sendung € 5,-
Kostenloser Versand ab € 100,- Warenwert
Versandkosten Ausland: Bitte anfragen !

Die gelieferte Ware bleibt bis zur vollständigen Bezahlung
Eigentum des Verkäufers.

Dieser Katalog ersetzt alle vorhergegangenen Ausgaben
und ist gültig ab 1.11.2024
(Änderung und Irrtum vorbehalten)

Abgebildete Waffen, Munition und Speedloader dienen nur der Illustration und sind -wenn nicht ausdrücklich anders vermerkt- nicht Gegenstand des Angebots

Für sämtliche Fotos und Abbildungen in diesem Katalog liegen Kopier- und Nutzungsrechte beim Herausgeber wie im Impressum angegeben.

Die Fotos dürfen für private Zwecke frei verwendet werden, für gewerbliche Zwecke nur nach Genehmigung auf Anfrage und ausschließlich unter Quellenangabe.

Für unauthorisierte Verwendung wird eine Nutzungsgebühr in Höhe von € 100 pro Bild erhoben, bei Zahlungsverweigerung folgt ohne weitere Ankündigung zivil- und gegebenenfalls strafrechtliche Verfolgung.

Genannte Wort- oder Bildmarken gehören ihren Eigentümern und werden nur zur besseren Verständlichkeit verwendet.

Datenschutz: Außer zur Kaufabwicklung notwendige Daten werden keinerlei weitergehende Informationen gespeichert.

Die Europäische Kommission stellt eine Plattform zur Online-Streitbeilegung (OS) bereit.

Die Plattform finden Sie unter

<http://ec.europa.eu/consumers/odr/>

Wir weisen darauf hin dass wir weder gesetzlich verpflichtet noch bereit sind an Streitbeilegungsverfahren vor einer Verbraucherschlichtungsstelle teilzunehmen.

Haftungshinweis:

Trotz sorgfältiger inhaltlicher Kontrolle übernehmen wir keine Haftung für die Inhalte externer Links.

Für den Inhalt der verlinkten Seiten sind ausschließlich deren Betreiber verantwortlich.

Änderungen vorbehalten

Widerrufsbelehrung

Widerrufsrecht gemäß § 356 BGB

Kunden, die Verbraucher im Sinne des § 13 BGB sind, haben das Recht, binnen 14 Tagen ohne Angabe von Gründen diesen Vertrag zu widerrufen.

Die Widerrufsfrist beträgt vierzehn Tage ab dem Tag, an dem Sie oder ein von Ihnen benannter Dritter, der nicht der Beförderer ist, die Ware in Besitz genommen haben bzw. hat.

Um Ihr Widerrufsrecht auszuüben, müssen Sie uns

Fa. Piffalapuff
W.Schatz
Hornstr. 15
80797 München
E-Mail: peng@piffalapuff.com

mittels einer eindeutigen Erklärung (z.B. ein mit der Post versandter Brief oder E-Mail) über Ihren Entschluss, diesen Vertrag zu widerrufen, informieren. Sie können dafür das beigelegte Muster-Widerrufsformular verwenden, das jedoch nicht vorgeschrieben ist.

Zur Wahrung der Widerrufsfrist reicht es aus, dass Sie die Mitteilung über die Ausübung des Widerrufsrechts vor Ablauf der Widerrufsfrist absenden.

Folgen des Widerrufs:

Wenn Sie diesen Vertrag widerrufen, haben wir Ihnen alle Zahlungen, die wir von Ihnen erhalten haben, ausschließlich der Lieferkosten, unverzüglich und spätestens binnen vierzehn Tagen ab dem Tag zurückzuzahlen, an dem die Mitteilung über Ihren Widerruf dieses Vertrages bei uns eingegangen ist.

Für diese Rückzahlung verwenden wir dasselbe Zahlungsmittel, das Sie bei der ursprünglichen Transaktion eingesetzt haben, es sei denn es wurde mit Ihnen ausdrücklich etwas anderes vereinbart; in keinem Fall werden Ihnen wegen dieser Rückzahlung Entgelte berechnet.



Senden Sie Ihre Rückgabe so daß Sie die Einlieferung nachweisen können, eventuell verlorengegangene Sendungen ohne Einliefernachweis können nicht erstattet werden !

Wir können die Rückzahlung verweigern, bis wir die Waren wieder zurückerhalten haben oder bis Sie den Nachweis erbracht haben, dass Sie die Waren zurückgesandt haben, je nachdem, welches der frühere Zeitpunkt ist.

Sie haben die Waren unverzüglich und in jedem Fall spätestens binnen vierzehn Tagen ab dem Tag, an dem Sie uns über den Widerruf unterrichten, zurückzusenden oder zu übergeben.

Die Frist ist gewahrt, wenn Sie die Waren vor Ablauf der Frist von vierzehn Tagen absenden.

.....

Rücksendeanschrift:

Bitte senden Sie die Retouren-Ware vollständig an folgende Anschrift:
(NICHT nach München senden, hier ist der Erhalt nicht gewährleistet !)

Fa. Piffalapuff
Kanalweg 7
85778 Haimhausen OT Inhausermoos

.....

Sie tragen die unmittelbaren Kosten der Rücksendung der Waren.
Sie müssen für einen etwaigen Wertverlust der Waren nur aufkommen, wenn dieser Wertverlust auf einen zur Prüfung der Beschaffenheit, Eigenschaften und Funktionsweise der Waren nicht notwendigen Umgang mit ihnen zurückzuführen ist.

Vom Widerrufsrecht ausgeschlossen sind Artikel welche auf Ihre Bestellung und nach Ihren Vorgaben und Anforderungen für Sie angefertigt wurden und dadurch für uns unverwertbare Einzelstücke sind.

Ende der Widerrufsbelehrung

Widerrufsformular

Fa. piffalapuff
W.Schatz
Hornstr. 15
80797 München
E-Mail: peng@piffalapuff.com

Hiermit widerrufe(n) ich/wir(*) den von mir/uns(*) abgeschlossenen Vertrag über den Kauf der folgenden Ware(n):

Artikelbezeichnung: _____

Artikelnummer: _____

bestellt am / erhalten am (*): _____

Vor- und Nachname des Verbrauchers:

Anschrift des Verbrauchers:

Datum, Unterschrift: _____

(*) Nicht zutreffendes bitte streichen



Bestell-Formular

Name: _____ Vorname: _____

Straße: _____ Hs-Nr: _____

PLZ _____ Ort _____

ggf Versandanschrift: _____

Tel.: _____ e-Mail: _____

Ich bestelle hiermit zur schnellstmöglichen Lieferung:

_____ Stück Artikelbezeichnung: _____ Preis _____

Katalog-Seite _____ Artikelnummer: _____ ggf Kaliber _____

_____ Stück Artikelbezeichnung: _____ Preis _____

Katalog-Seite _____ Artikelnummer: _____ ggf Kaliber _____

_____ Stück Artikelbezeichnung: _____ Preis _____

Katalog-Seite _____ Artikelnummer: _____ ggf Kaliber _____

Sonstige Angaben / Wünsche _____

Datum _____ Unterschrift: _____

Bitte an order@piffalapuff.com senden. Sie erhalten umgehend Ihre Rechnung